

Clôtures architecturales

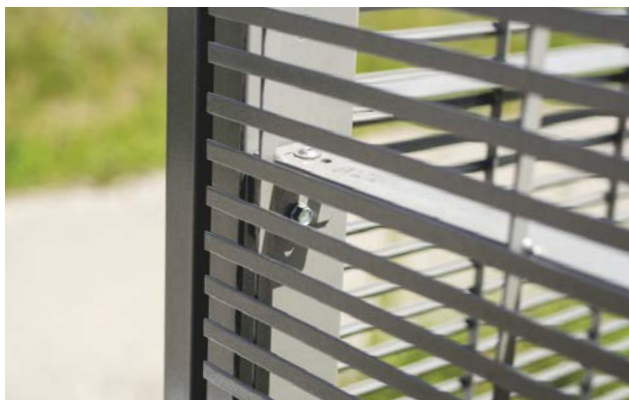

CLÔTURES METRO

Découvrez la dernière génération de CLÔTURES **METRO** qui allient la simplicité de la forme à la plus haute **qualité d'exécution**. Née pour les utilisateurs conscients et exigeants qui apprécient les solutions réduisant le temps d'installation. Fait pour tous ceux qui cherchent une solution personnalisée au **design novateur**.



Design moderne

Découvrez 4 modèles de panneaux originaux, avec chacun un degré de transparence différent.



Produit écologique

Maille thermolaquée ne nécessitant aucun entretien. Optez pour des clôtures respectueuses de l'environnement.



Universel

Metro est une solution parfaite aussi bien pour des projets des promoteurs immobiliers que pour la propriété privée.



Qualité certifiée

Quality Management System - ISO 9001:2008

CLÔTURES METRO

Chacun sa route, chacun son chemin. Nous avons engagé quatre concepteurs/designers indépendants pour concevoir les différents modèles. Le résultat de cette coopération a été la réalisation de quatre modèles originaux avec des espacements différents, afin que chacun puisse trouver une clôture qui lui correspond. En même temps, tous les motifs sont cohérents, ce qui permet de les combiner en une seule clôture.

METRO M1

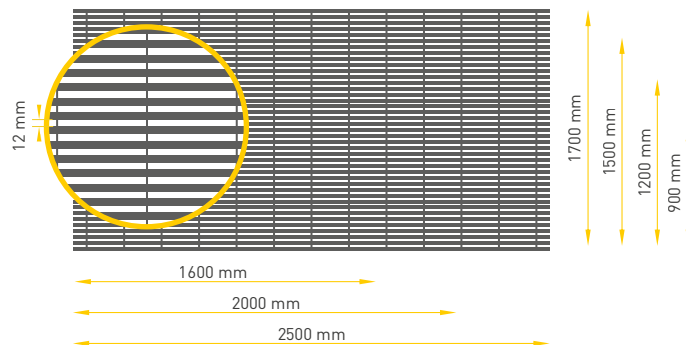

Forme du profilé

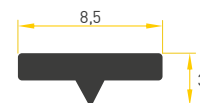

METRO M2

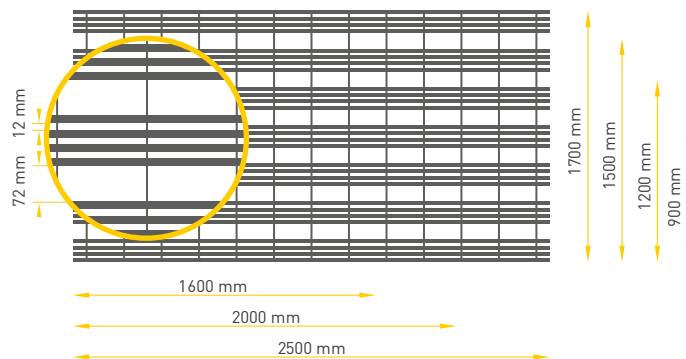

Forme du profilé

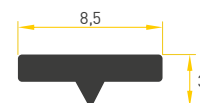

METRO M3

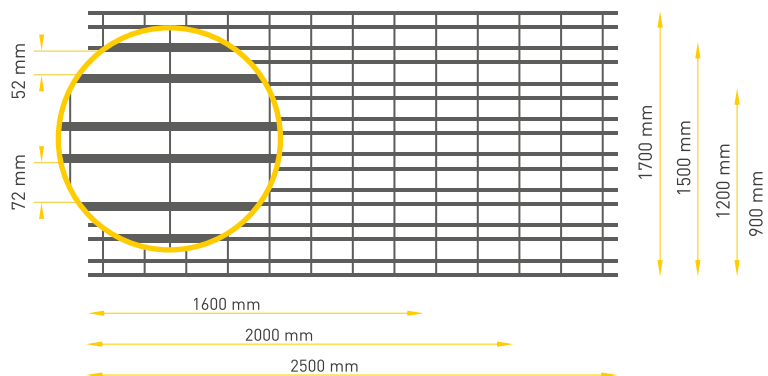

Forme du profilé

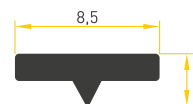

METRO M4

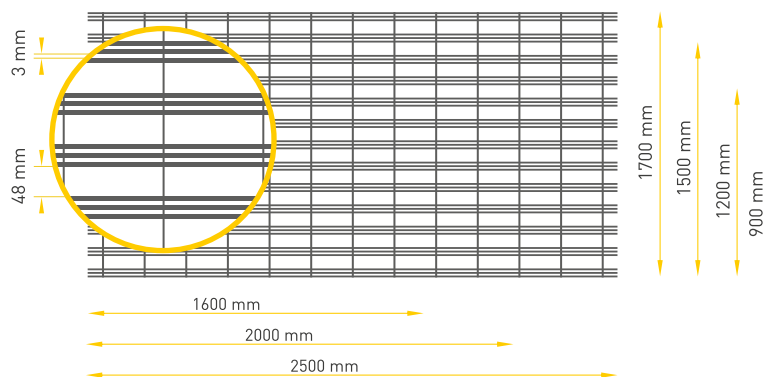

Forme du profilé

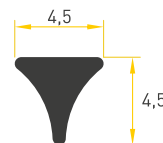

COULEURS DISPONIBLES

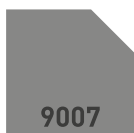
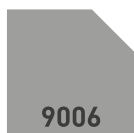

Autres couleurs RAL disponibles sur demande.

SYSTÈME DE MONTAGE

Le système de clôture METRO est extrêmement simple et rapide à installer. La conception spécifique du poteau permet de monter les panneaux sans avoir à percer de trous. Les panneaux sont vissés à l'aide de clés Allen standard. Le système novateur réduit considérablement le temps d'installation de la clôture, réduisant ainsi son coût final.



Fixation aux poteaux du système au moyen de supports spéciaux et d'une barre d'appui fixée de façon permanente sur le panneau



Montage directement au mur ou aux murs de clôture à l'aide de connecteurs spéciaux

PORTES ET PORTILLONS

Le système de clôture METRO est complété par des portails et des portillons proposés en motifs de grilles disponibles et dans les variantes de couleurs indiquées.

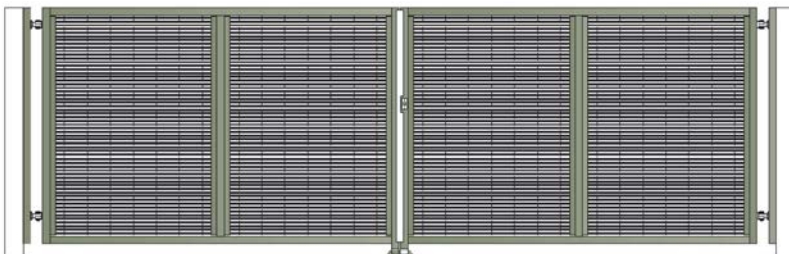

Porte à vantaux

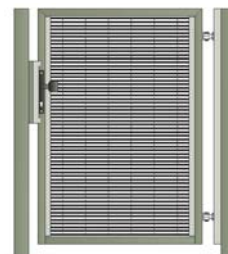

Portillon

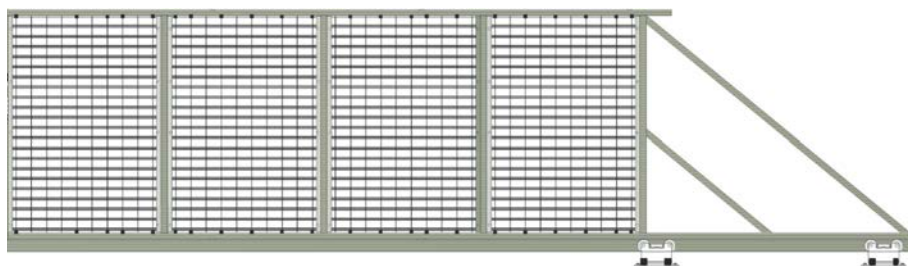

Porte coulissante

STANDARD DIMENSIONS:

Portillon:

L. [cm] - 100

H. [cm] - 120/150/170

Porte coulissante:

L. [cm]: 400/450

H. [cm]: 120/150/170

Porte à deux vantaux:

L. [cm]: 400/450/500

H. [cm]: 120/150/170

CLÔTURES ZENITH

La forme et la disposition des profilés ainsi que la construction des travées créent une barrière fonctionnelle qui assure la tranquillité et procure ainsi une sensation d'intimité. Le modernisme du design et la simplicité des formes géométriques rendent les clôtures ZENITH de plus en plus populaires en tant que complément de l'architecture moderne et innovante.



FORME UNIQUE DU **PROFILÉ**



CONFIDENTIALITÉ PRÉSERVÉE



FACILITÉ ET RAPIDITÉ DU **MONTAGE**



DURABILITÉ EXCEPTIONNELLE

ZENITH Z1*



*0% de transparence (vue d'en face)

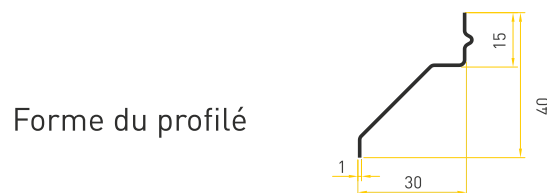
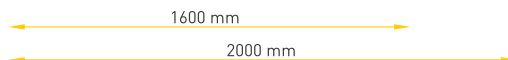

Forme du profilé

ZENITH Z2

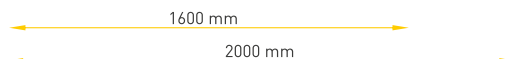

Forme du profilé

COULEURS DISPONIBLES

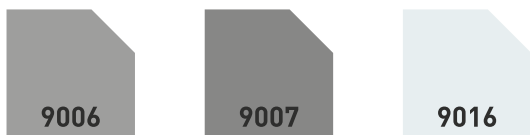

Autres couleurs RAL disponibles sur demande.

SYSTÈME DE MONTAGE

Le système de clôture ZENITH est extrêmement simple et rapide à installer. La conception spécifique du poteau permet de monter les panneaux sans avoir à percer de trous. Les panneaux sont vissés à l'aide de clés Allen standard. Le système innovateur réduit considérablement le temps d'installation de la clôture, réduisant ainsi son coût.



PORTES ET PORTILLONS

Le système de clôture ZENITH est complété par des portails et des portillons proposés dans les variantes de couleurs indiquées.

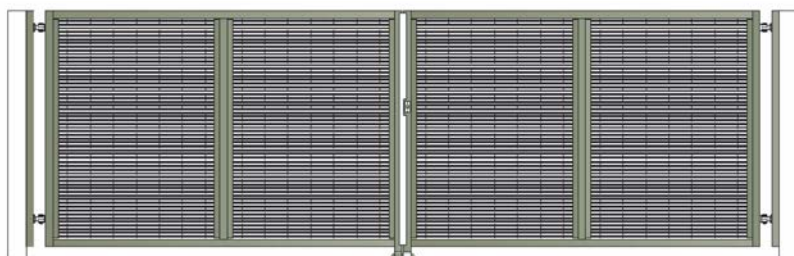

Porte à vantaux



Portillon

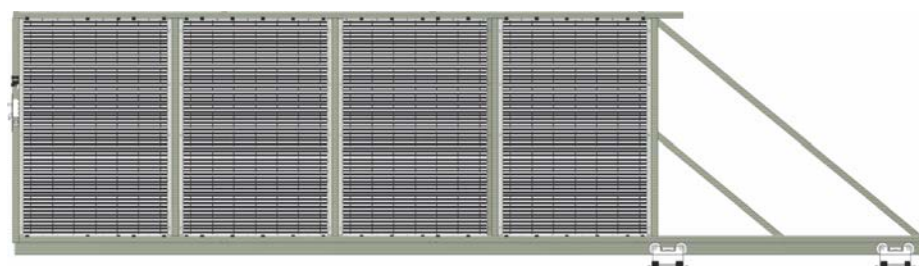

Porte coulissante

DIMENSIONS STANDARD :

Portillon:

L. [cm] - 100

H. [cm] - 120/150/170

Porte coulissante:

L. [cm]: 400/450

H. [cm]: 120/150/170

Porte à deux vantaux:

L. [cm]: 400/450/500

H. [cm]: 120/150/170



Cela fait **plus de 30 ans que nous fabriquons** des mailles et des caillebotis en acier, en réalisant des projets architecturaux dans le monde entier. Nos sites de production améliorent en permanence les solutions produits grâce à un parc de machines modernes, **des technologies de pointe**, ainsi qu'aux connaissances et à l'expérience des ingénieurs et des concepteurs. Le système de gestion de la qualité ISO 9001:2008, certifié depuis 1996, les brevets, les modèles d'utilité et surtout la confiance de nos clients confirment l'innovation et la qualité supérieure de nos produits



La gamme comprend également



**GARDE-CORPS
SCREEN DECO®**



**BRISER VUES
SCREEN DECO®**



**PAROIS D'ESCALIER
SCREEN DECO®**

- Mobilier urbain et de jardin
- Paillassons
- Drainage de places et terrasses
- Treillages



DISTRIBUTEUR OFFICIEL